

# ДОБРО ПОЖАЛОВАТЬ!

## **Поздравляю с выбором вашего нового CD35 Prisma Compact Disc Player.**

Это руководство пользователя описывает функции и объясняет как настроить проигрыватель компакт-дисков для наилучшего качества звучания и удобства эксплуатации, чтобы обеспечить наиболее комфортное воспроизведение звука всех ваших источников.

Для получения дополнительной поддержки и помощи, пожалуйста, свяжитесь с вашим местным авторизованным дилером Primare или посетите наш веб-сайт по адресу [www.primare.net](http://www.primare.net).



# НАЧАЛО РАБОТЫ

## 1 Распакуйте CD35

Ваш CD35 поставляется вместе с:

- Руководство по эксплуатации
- Chromecast built-in Краткое Руководство
- Сетевой кабель
- ИК-кабель
- Триггерный кабель.
- Антенны для Bluetooth и Wi-Fi
- Пульт дистанционного управления C25 с батарейками
- Ручка-тестер полярности переменного тока

Если какой-либо из этих элементов отсутствует, пожалуйста, свяжитесь с вашим поставщиком. Мы рекомендуем сохранить упаковку на случай, если вам позже потребуется транспортировать устройство.

Обратите внимание, что CD35 поставляется с защитной пленкой на стекле дисплея. Снимите пленку для более четкого и чистого отображения дисплея.

## 2 Подключение к усилителю

### Аналоговые выходы

Аналоговые выходы обеспечивают как рекомендуемые балансные XLR-выходы, так и обычные небалансные RCA-выходы для подключения к соответствующему стерео усилителю или предусилителю.

- Подключите соответствующие выходы к вашему усилителю или предусилителю подходящим кабелем.

### Цифровые выходы

Также CD35 оснащен одним коаксиальным цифровым выходом и одним оптическим цифровым выходом для подключения к цифровому предусилителю или цифровому процессору объемного звучания.

- Подключите соответствующий выход к предусилителю или процессору объемного звучания подходящим кабелем.

## 3 Подсоедините антенны

- Подсоедините две антенны, поставляемые в комплекте с CD35, к гнездам ANT 1 и ANT 2 на задней панели и расположите их под небольшим углом от вертикали.

Одна антенна предназначена для подключения по Bluetooth, а другая-для подключения по Wi-Fi.

## 4 Подключите USB-накопитель

Вы можете дополнительно подключить USB флэш-накопитель или жесткий диск к входу USB-A для воспроизведения аудиофайлов с накопителя. См. В разделе *ВОСПРОИЗВЕДЕНИЕ МУЗЫКИ С ДИСКА ИЛИ МУЗЫКАЛЬНОГО СЕРВЕРА*, стр. 13.

## 5 Подключение питания

- Подключите один конец сетевого кабеля, поставляемого вместе с CD35, к разъему питания на задней панели, а другой конец - к настенной розетке. Если этот кабель не подходит для ваших розеток питания, свяжитесь с дилером для получения альтернативного кабеля.

См. раздел *Фаза*, стр. 18, для получения информации о возможностях и наилучшего звучания вашего CD35.



**WARNING:** Всегда отключайте CD35 от сети перед подключением или отсоединением любых кабелей.

- Включите CD35, используя тумблер на задней панели.

### Включение из режима ожидания

- Нажмите  на передней панели или на пульте.

Дисплей покажет:

PRIMARE

## 6 Подключение к сети

Для достижения наилучшего результата соединения мы рекомендуем подключение с помощью кабеля.

### Подключение через Ethernet кабель

- Подключите Ethernet кабель к маршрутизатору и сетевому разъему на задней панели CD35.

Когда CD35 будет готов к настройке сети, на дисплее появится:

Configure network

- Установите бесплатное приложение **Google Home** на свое мобильное устройство.
- Запустите **Google Home**.

На дисплее отобразится **New device found** (новое найденное устройство), **CD35**.

- Нажмите **SET UP** и следуйте инструкциям.

После проигрывания тестового звука вам будет предложено выбрать имя для вашего CD35.

Теперь вы сможете транслировать музыку на свой CD35.

## 7 Подключение по Wi-Fi

Когда CD35 будет готов к настройке сети, на дисплее появится:

Setup mode

- Убедитесь, что на вашем мобильном устройстве включены Bluetooth и Wi-Fi.
- Установите бесплатное приложение **Google Home**

на свое мобильное устройство.

- Запустите **Google Home**.

На дисплее отобразится **New device found**

(новое найденное устройство), **CD35**.

- Нажмите **SET UP** и следуйте инструкциям.

После проигрывания тестового звука вам будет предложено подключиться к домашней сети Wi-Fi.

- Выберите свою сеть Wi-Fi и введите пароль.

Теперь вы сможете транслировать музыку на свой CD35.

## 8 Воспроизведение CD

- Нажмите и удерживайте кнопку **■/▲** на передней панели или пульте дистанционного управления, чтобы открыть лоток.
- Поместите компакт - диск в лоток лицевой стороной вверх..
- Нажмите кнопку **▶/▶I** на передней панели или кнопку **▶II** на пульте дистанционного управления, чтобы закрыть лоток и начать воспроизведение диска.

Дополнительные сведения о воспроизведении компакт-диска см. в разделе *Эксплуатация CD35*, стр. 11.

# РАЗЪЕМЫ НА ЗАДНЕЙ ПАНЕЛИ

Следующая схема объясняет функцию каждого разъема на задней панели:

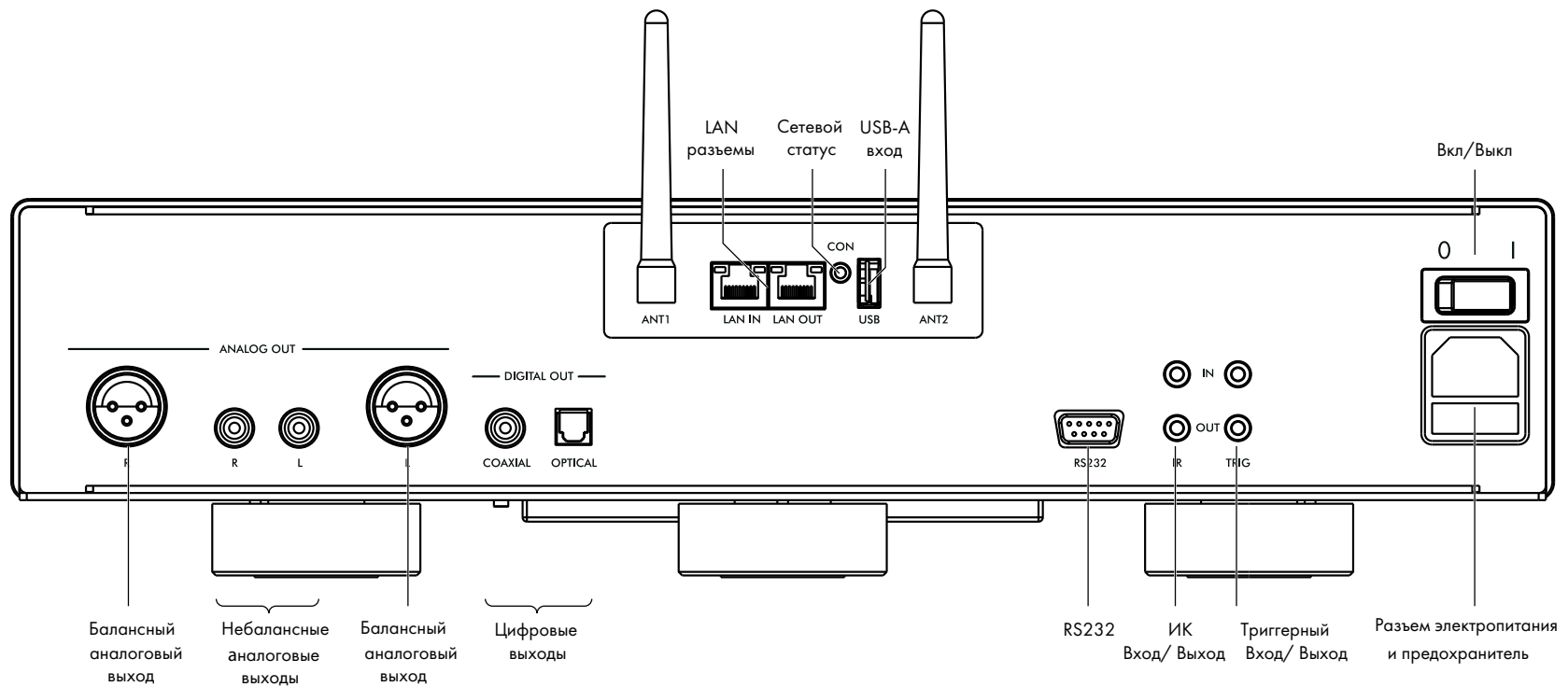

# ПОЛЬЗОВАНИЕ ПУЛЬТОМ ДИСТАНЦИОННОГО УПРАВЛЕНИЯ (ПДУ)

## Выбор режима CD35

ПДУ может управлять любыми связанными с ним продуктами Primare, которые есть в вашей системе.

### Чтобы ПДУ работал с CD35

- Нажмите кнопку **CD SC** один раз.

### Чтобы ПДУ работал с другим продуктом

- Нажмите соответствующую кнопку **AMP AV**, **CD SC** или **PRE AUX**.

Нажмите один раз, чтобы выбрать продукт из верхней строки кнопки, или два раза - из второй строки.

Индикаторы в верхней части ПДУ загораются при нажатии кнопки, чтобы показать, в каком режиме находится ПДУ.

## Установка батареек

Перед началом эксплуатации ПДУ C25 необходимо вставить в него две батарейки типа AAA (в комплекте).

- Откройте крышку на задней панели ПДУ, осторожно нажав на заднюю крышку около центра и сдвинув ее к краю.

Вставьте две батарейки с полярностью, указанной на нижней части батарейного отсека.

- Установите крышку и нажимайте до тех пор, пока она не встанет на место.



**Примечание:** Использованные батарейки заменяйте только щелочными типа AAA или эквивалентными.

При утилизации старых батарей, пожалуйста, учитывайте экологические требования.



# ЭКСПЛУАТАЦИЯ CD35

## Элементы управления на передней

### панели

#### Режим ожидания (Standby)

Переключает CD35 в режим ожидания или в рабочий режим.

#### Воспроизведение/Пропуск (Play/Skip)

Когда диск остановлен: воспроизведение диска.

Во время воспроизведения : переход к следующему треку.

Нажмите и удерживайте: прокрутка назад по трекам.

#### Стоп/Открыть (Stop/Open)





Во время воспроизведения диска: пауза в воспроизведении.

Когда диск поставлен на паузу: останавливает диск.





Когда диск остановлен: открывает или закрывает лоток для CD.



Нажмите и удерживайте: открыть лоток для CD.



#### Меню настроек

Нажатие   и   одновременно отображает меню настроек или выходит из него.

Параметры настроек меню:





Нажатие   или   делает шаг между настройками.

Удерживая   нажатой, выберите параметр или сохраните измененный параметр.

Удерживая   нажатой, вернуться назад или отменить изменение настройки.

## Воспроизведение диска

### Чтобы вставить диск

- Нажмите и удерживайте кнопку  /  на передней панели или на ПДУ, чтобы открыть лоток.
- Поместите CD в лоток лейблом вверх.
- Нажмите кнопку  /  еще раз, чтобы закрыть лоток (или  эту кнопку)

Дисплей показывает:



READING

далее следует количество треков и общее время:







19



74:59

### Для воспроизведения диска

- Нажмите кнопку   на передней панели или кнопку   на ПДУ.

Во время воспроизведения диска на дисплее отображается текущий номер трека и пройденное время текущего трека; например:







7



1:24





### Чтобы поставить диск на паузу

- Нажмите кнопку  /  на передней панели или кнопку   на ПДУ во время воспроизведения диска.



На дисплее появится значок паузы:



||

Вы можете возобновить воспроизведение, нажав кнопку   на передней панели или кнопку   на ПДУ.



### Чтобы остановить воспроизведение

- Нажмите кнопку  /  на передней панели или на ПДУ.



## Определение позиции на диске

Вы можете переключаться между треками, чтобы найти определенную композицию на диске, или перемещаться вперед или назад, чтобы найти позицию внутри трека.

### Перемещение вперед по трекам

- Нажмите кнопку   на передней панели или кнопку  на ПДУ.

### Перемещение назад по трекам

- Нажмите и удерживайте кнопку   на передней панели или кнопку  на ПДУ.



На дисплее передней панели отобразится номер трека:





12

- Отпустите кнопку, чтобы начать воспроизведение выбранного трека с самого начала.

### Прокрутка диска

- Удерживая нажатой кнопку  или  на ПДУ выполните прокрутку с 4-кратной скоростью.

На дисплее отображается положение внутри трека.

- Отпустите кнопку  или  , чтобы начать воспроизведение с выбранной позиции.

# ДОПОЛНИТЕЛЬНЫЕ ВОЗМОЖНОСТИ

## Изменение дисплея на передней панели

Вы можете выбрать способ отображения времени на дисплее передней панели и изменить яркость.

### Чтобы изменить время на дисплее

- Нажмите кнопку **i**.

Дисплей переключается между четырьмя параметрами:

Пройденное время текущего трека

3:45

Оставшееся время текущего трека

-1:15

Пройденное время всего диска

18:45 <sup>All</sup>

Оставшееся время всего диска

-41:15 <sup>All</sup>

### Чтобы изменить яркость дисплея на передней панели

- Нажмите кнопку **DIM** на ПДУ, чтобы переключить три уровня освещенности дисплея или выключить его.

Если вы выключите дисплей, он будет ненадолго восстанавливаться при работе с любым элементом управления.

Дисплей автоматически тускнеет через десять минут; вы можете установить эту задержку в меню настроек; см. **ОСНОВНЫЕ НАСТРОЙКИ**, стр. 16.

## Воспроизведение определенного трека

Вы можете воспроизвести любой трек, введя его номер на ПДУ.

### Для воспроизведения определенного трека

- Введите номер трека, нажав одну из кнопок **1-9**.

Чтобы ввести двузначный номер трека, нажмите и удерживайте кнопку, соответствующую первой цифре, а затем нажмите вторую цифру.

Чтобы ввести трехзначный номер трека, нажмите и удерживайте нажатой кнопку 0, а затем нажмите три цифры.

## Повторное воспроизведение

Вы можете воспроизвести текущий трек несколько раз или повторить воспроизведение всего диска.

### Чтобы повторить текущий трек

Во время воспроизведения диска:

- Нажмите  эту кнопку на ПДУ.

На передней панели отобразится **RPT**.

### Чтобы повторить весь диск

- Нажмите  кнопку дважды. На передней панели отобразится **RPT ALL**.

### Чтобы выключить повтор

- Нажмите  эту кнопку еще раз

Символ **RPT** на дисплее будет удален.

# ВОСПРОИЗВЕДЕНИЕ МУЗЫКИ С ЖЕСТКОГО ДИСКА ИЛИ МУЗЫКАЛЬНОГО СЕРВЕРА

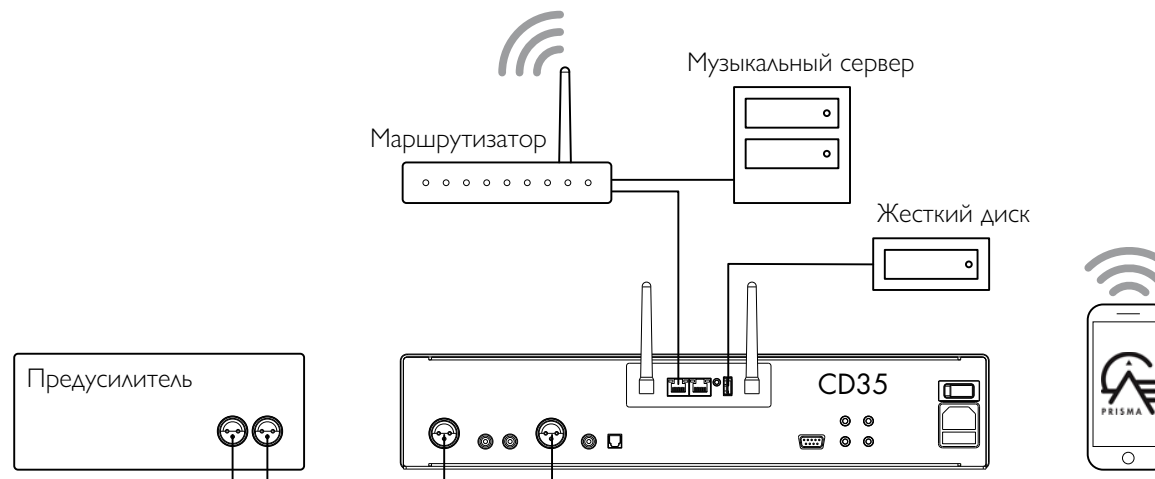

Вы можете воспроизводить аудиофайлы с флэш-накопителя USB, внешнего жесткого USB-диска или сетевого диска. Эти варианты идеально подходят, если у вас уже есть цифровая библиотека компакт-дисков или музыкальных файлов.

На флэш-накопителе USB или жестком USB диске файлы могут быть сгруппированы в папки, что дает вам один из способов классификации вашей музыки, например, по исполнителю.

На диске NAS у вас есть возможность запустить программу медиа-сервера, которая каталогизирует вашу музыкальную библиотеку и даст вам возможность систематизировать ее по-разному, например, по исполнителю, жанру, альбому или композитору. Одним из бесплатных вариантов является MinimServer; см. <http://minimserver.com/>.

## Для воспроизведения аудиофайлов с USB-накопителя или жесткого диска

- Подключите USB-накопитель к входу USB-A на CD35.

USB-накопитель может содержать папки и музыкальные файлы в любом из популярных форматов; см. *ТЕХНИЧЕСКАЯ СПЕЦИФИКАЦИЯ*, стр. 17

- Используйте приложение Prisma для просмотра, воспроизведения и управления музыкой.

## Воспроизведение аудиофайлов с сетевого диска NAS

- Подключите диск NAS к той же сети, что и CD35.

Диск NAS может хранить папки и музыкальные файлы в любом из популярных форматов или может работать как музыкальный сервер. Для получения подробной информации о поддерживаемых форматах файлов. см. *ТЕХНИЧЕСКАЯ СПЕЦИФИКАЦИЯ*, стр. 17.

- Используйте приложение Prisma для просмотра, воспроизведения и управления музыкой..

Кроме того, вы можете выбирать и воспроизводить музыку с Mac или ПК с помощью таких программ, как JRiver или Foobar2000.



# ВОСПРОИЗВЕДЕНИЕ ПОТОКОВОЙ МУЗЫКИ С ТЕЛЕФОНА, ПЛАНШЕТА ИЛИ ПК

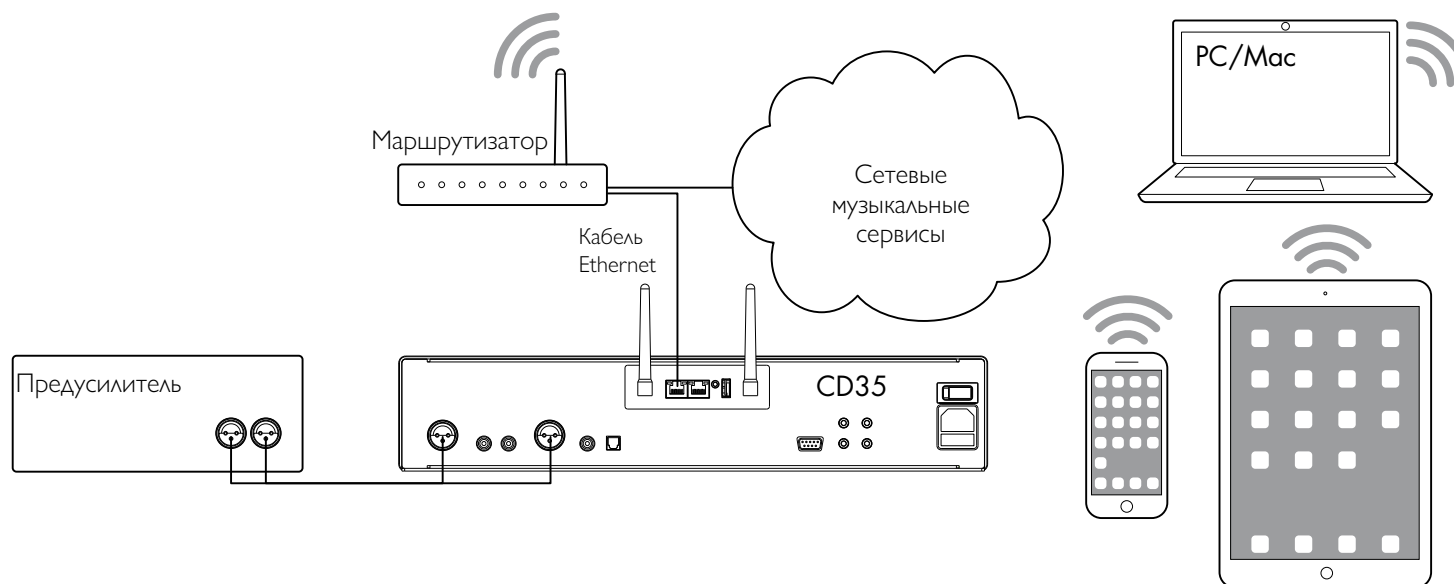

CD35 может использовать Chromecast для прямого подключения к любому поддерживаемому музыкальному сервису, например, Spotify, Deezer, Tidal или TuneIn Radio. Музыка транслируется прямо на CD35. После настройки вы можете использовать телефон как для совершения звонков, так и для воспроизведения аудио.

С помощью телефона, планшета или Mac/PC вы также можете воспроизводить аудио по беспроводной связи, используя Bluetooth или AirPlay (только для iOS). Звук из любых приложений, запущенных на вашем устройстве, будет воспроизводиться на CD35.

Хотя вы можете транслировать музыку по Wi-Fi, но для достижения наилучших результатов подключите CD35 к домашнему маршрутизатору с помощью кабеля Ethernet. При необходимости используйте приложение Google Home для настройки сетевых параметров на вашем CD35.

## Потоковая трансляция с помощью Chromecast

CD35 оснащен встроенным Chromecast, так что вы можете транслировать музыку по сети напрямую на CD35 из любого поддерживаемого музыкального сервиса, используя приложение на вашем компьютере или мобильном устройстве в качестве управляющей программы.

- Нажмите кнопку Cast в приложении музыкального сервиса и выберите CD35 в списке устройств.

## Потоковая трансляция с помощью AirPlay

Используйте AirPlay для передачи звука по сети с устройства Apple на CD35. AirPlay доступен только на устройствах Apple.

## Потоковая трансляция с помощью Bluetooth

Используйте Bluetooth для отправки аудио непосредственно на CD35 с вашего устройства с помощью подключения Bluetooth. Вам не нужна сеть для потоковой трансляции с помощью Bluetooth.

## Потоковая трансляция с помощью Spotify Connect

CD35 поддерживает Spotify Connect и это означает, что вы можете транслировать музыку непосредственно на CD35 из музыкального сервиса Spotify по сети, используя приложение Spotify на компьютере или мобильном устройстве в качестве управляющей программы.

Инструкции по работе Spotify:

### Слушайте с помощью Spotify Connect

1. Подключите CD35 к вашей сети Wi-Fi.
2. Откройте приложение Spotify на своем телефоне, планшете или ноутбуке, используя ту же сеть Wi-Fi.
3. Запустите воспроизведение трека и выберите **Devices Available** (Доступные устройства).
4. Выберите CD35 и начните прослушивание.

# НАСТРОЙКА ПАРАМЕТРОВ

## Использование меню настроек

Вы можете просматривать и изменять настройки CD35 с передней панели, ПДУ или с помощью приложения Prisma.

### Для отображения меню настроек на дисплее

- Нажмите ►/▶ и ■/▲ одновременно на передней панели или кнопку MENU на ПДУ.

Отобразится меню настроек:

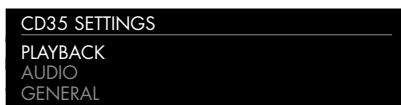

### Для перехода между настройками

- Нажмите ►/▶ или ■/▲ на передней панели или кнопки ▲ или ▼ на ПДУ.

Текущая настройка отобразится выделенной.

### Чтобы изменить настройку

- Нажмите и удерживайте кнопку ►/▶ на передней панели или нажмите кнопку **SELECT** на ПДУ.

Текущее значение отобразится выделенным.

- Нажмите ►/▶ или ■/▲ на передней панели или кнопки ▲ или ▼ на ПДУ, чтобы изменить значение параметра.

При его изменении в меню отобразится новое значение.

- Нажмите и удерживайте кнопку ►/▶ на передней панели или нажмите кнопку **SELECT** на ПДУ, чтобы сохранить заданное значение.

### Вернуться назад или отменить изменение параметра

- Нажмите и удерживайте ■/▲ на передней панели или нажмите ⏪ на ПДУ.

### Для выхода из меню настроек

- Нажмите ►/▶ и ■/▲ одновременно на передней панели или нажмите кнопку MENU на ПДУ.

## Меню PLAYBACK SETTINGS

Меню в разделе **PLAYBACK SETTINGS** позволяет настроить функцию автоматического возобновления:



### АВТОМАТИЧЕСКОЕ ВОЗОБНОВЛЕНИЕ

Определяет, будет ли воспроизведение диска начинаться с ранее сохраненной точки.

Выберите **OFF**, чтобы воспроизводить с самого начала, или **ON**, чтобы воспроизводить с ранее сохраненной точки.

## Меню AUDIO SETTINGS

Меню AUDIO SETTINGS позволяет вам настроить баланс, уровень громкости при запуске устройства, максимальный уровень и даже уровень громкости после включения функции MUTE.

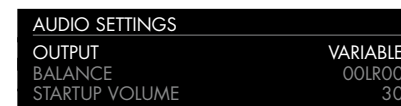

### Опция OUTPUT

Определяет какие будут настройки выхода: регулируемые **VARIABLE** (по умолчанию) или фиксированные **FIXED**.

При выборе значения **FIXED** будет отображаться предупреждение о высокой громкости. Выберите **Yes**, чтобы продолжить, или **No**, чтобы отменить фиксированную настройку.

Если выбрано значение **VARIABLE**, то становятся доступны дополнительные настройки, описанные ниже.

### Опция BALANCE

Позволяет настроить баланс между значениями: 00LR-9 (крайнее слева), 00LR00 (по центру, по умолчанию) и -9LR00 (крайнее справа).

### Опция STARTUP VOLUME

Можно установить уровень громкости при запуске устройства от 0 до 60. По умолчанию установлено значение 30.

### Опция MAXIMUM VOLUME

Устанавливает максимальный предел громкости в диапазоне от 0 до 99. По умолчанию установлено значение 99.

### Опция MUTE VOLUME

Позволяет установить уровень громкости при включенной функции MUTE. Вы можете выбрать от 0 (по умолчанию) до 30.

Если текущая громкость ниже указанного значения **MUTE VOLUME**, при нажатии кнопки MUTE текущий уровень громкости будет установлен на 0.

## ОСНОВНЫЕ НАСТРОЙКИ

Меню **GENERAL SETTINGS** позволяет настраивать основную работу CD35:



### ПЕРЕДНЯЯ ПАНЕЛЬ

Выберите **LOCKED**, чтобы заблокировать кнопки и ручки на передней панели, или **UNLOCKED** (по умолчанию), чтобы использовать их.

Чтобы разблокировать кнопки на передней панели, используйте ПДУ для выбора этого меню или отключите питание CD35 на несколько секунд.

**АВТОМАТИЧЕСКОЕ ЗАТЕМНЕНИЕ (AUTO-DIM)** Позволяет выбрать задержку затемнения дисплея после отсутствия взаимодействия с пользователем, между: **AFTER 1 MIN**, **AFTER 5 MIN**, **AFTER 10 MIN** (по умолчанию) или **OFF**.

### Опция LED BRIGHTNESS

Отображает меню **LED BRIGHTNESS**, позволяющее установить яркость дисплея в диапазоне значений от 1 до 5 для каждого уровня затемнения дисплея:

**DIM HIGH** (по умолчанию 3), **DIM MID** (по умолчанию 2), **DIM LOW** (по умолчанию 1) или **DIM OFF** (по умолчанию 1).

### НАСТРОЙКИ РЕЖИМА ОЖИДАНИЯ

Отображает меню **STANDBY SETTINGS**, в котором можно скорректировать настройки режима ожидания.

**STANDBY MODE** можно установить в режим **ECO**, чтобы уменьшить потребление в режиме ожидания до менее 0,5 Вт или **NORMAL**, который позволяет CD35 просыпаться от задействования входов для потоковой трансляции.

**AUTO-STANDBY** автоматически переключает CD35 в режим ожидания, если нет взаимодействия с пользователем или нет аудиосигнала от текущего источника в течение указанного времени: **AFTER 10MIN**, **AFTER 15MIN**, **AFTER 20MIN** (по умолчанию) или **OFF**.

**Примечание.** Настройка **AUTO-STANDBY** недоступна, если сеть не настроена.

### Опция FACTORY RESET

Возвращает CD35 к заводским настройкам по умолчанию. Вам будет предложено выбрать **YES**, чтобы продолжить или **NO**, чтобы отменить.

### ВЕРСИИ ПРОШИВКИ (FIRMWARE VERSIONS)

Отображает меню **FIRMWARE VERSIONS**, позволяющее просматривать версии установленного встроенного ПО.

## НАСТРОЙКИ ПОТОКОВОЙ ПЕРЕДАЧИ

Позволяет настроить потоковую трансляцию CD35:

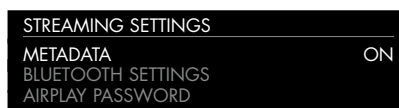

### МЕТАДААННЫЕ (METADATA)

Позволяет выбрать **ON** (по умолчанию) или **OFF** для выбора отображения метаданных, таких как имя исполнителя и название песни.

### НАСТРОЙКИ BLUETOOTH

Отображает меню **BLUETOOTH SETTINGS**.

Настройку **VISIBLE** можно установить в положение **ON**, чтобы сделать CD35 видимым для других устройств Bluetooth, или в положение **OFF** (по умолчанию), чтобы скрыть CD35 для Bluetooth-поиска.

**Примечание:** Настройка **VISIBLE** позволяет любому устройству с поддержкой Bluetooth в пределах досягаемости обнаружить и выполнить сопряжение с вашим CD35.

Настройка **AUTO-CONNECT** может быть установлена на значение **ON** для автоматического подключения к ранее сопряженному мобильному устройству Bluetooth, или на значение **OFF** (по умолчанию) для отключения автоматического соединения.

### Опция AIRPLAY PASSWORD

Данная опция позволяет установить дополнительный пароль для подключения через AirPlay. Оставьте поле пустым, если пароль не требуется..

## НАСТРОЙКИ СЕТИ

Позволяет настроить сетевое подключение:

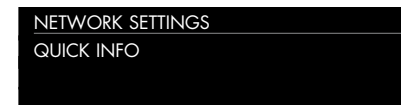

### QUICK INFO (КРАТКАЯ ИНФОРМАЦИЯ)

Отображает экран **NETWORK INFO** со следующей информацией:

- **CONNECTION: тип подключения.** **CONNECTED BY WIFI** (Wi-Fi подключение), **CONNECTED BY CABLE** (проводное подключение), **NOT CONNECTED** (не подключено).
- **СЕТЬ (NETWORK)**, текущий SSID.
- **IP**, текущий IP-адрес.
- **ИМЯ УСТРОЙСТВА (DEVICE NAME)**, имя устройства.
- **WI-FI MAC**, MAC-адрес Wi-Fi.
- **BT MAC:** текущий MAC-адрес Bluetooth.

Вы также можете отобразить эту информацию, удерживая нажатой кнопку **i** на ПДУ.

# ТЕХНИЧЕСКАЯ СПЕЦИФИКАЦИЯ

## Характеристики

### Механизм

TEAC CD-5020-AAT

### Ц/А конвертер

1x ESS Sabre ES9028PRO

## Выходы

### Балансный выход

4.4 VRMS. Импеданс 100 Ом

### Несимметричный выход

2.2 VRMS, импеданс 370 Ом

### Цифровые выходы

Коаксиальный: RCA

Оптический: Toslink

### PCM частота дискретизации

44,1 кГц

## Характеристики

### Частотная характеристика:

20 Гц – 20 кГц: -0.3 дБ

### Соотношение сигнал / шум

>110 дБ (фильтр AES17)

THD + N: 20 Гц – 20 кГц <0,01%

## Сеть

### Подключение

2 x Ethernet LAN-порт

2 x антенны для Bluetooth и Wi-Fi

LAN: Ethernet порт 10/100 Мбит

WLAN: IEEE 802.11 a/b/g/n/ac-совместимый; 2,4/5 ГГц; режимы b, g, n

### Аудио форматы

WAV, LPCM, AIFF, FLAC, ALAC, WMA, OGG: до 192 кГц/24 бит

MP3, MP4 (AAC): до 48 кГц/16 бит, VBR & CBR 320 кбит / с

DSD: до DSD128 (5,6 МГц)

## ПОТОКОВОЕ АУДИО

Airplay®

Bluetooth®

Chromecast built-in®

Spotify Connect®

DLNA/UPnP

## Общие характеристики

### Управление

C25 система дистанционного управления RS232

ИК-вход/выход

Триггерный вход/выход

### Потребляемая мощность

Режим ожидания (ЭКО): <0,5 Вт

Режим ожидания (НОРМАЛЬНЫЙ): <6 Вт

В режиме работы: <25 Вт

### Размеры

430 x 385 x 106 мм (ш x г x в) с ручками и разъемами

430 x 382 x 106 мм (ш x г x в) без ручек и разъемов

### Вес

11 кг

### Цвет

Черный или титан

# ДОПОЛНИТЕЛЬНАЯ ИНФОРМАЦИЯ

Эти инструкции помогут вам добиться наилучшего звучания вашего CD35.

## Phase (фаза)

Фаза электропитания играет важную роль в качестве звучания.

Используйте ручку-тестер полярности, поставляемую с CD35, чтобы проверить, какой штырь соответствует фазе (live) на силовом кабеле питания.

Проверьте, чтобы горячая жила сетевого кабеля (live) была подключена к левому штырьку разъема питания, на задней панели:

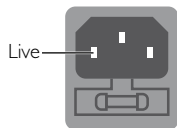

## Прогрев

Ваш Primare начнет лучше звучать послена начального прогрева (примерно в течение 24 часов).

Вы заметите еще небольшое улучшение качества звука в течение, по крайней мере, еще 3 дней прогрева.

## RS232 и триггер

Вход RS232 позволяет подключить CD35 к контроллерной системе. Используйте витой кабель (null modem). Для получения дополнительной информации свяжитесь с Primare по адресу [info@primare.net](mailto:info@primare.net) или посетите [www.primare.net](http://www.primare.net).

Триггерный выход позволяет включать CD35 другими устройствами, такими как I35.

## Использование CD35 с I35

Ваш CD35 является идеальным компаньоном для интегрального усилителя Primare I35 Prisma. Для достижения наилучших результатов соедините их вместе с помощью двух кабелей, поставляемых с CD35:

### Подключение триггерного кабеля

Триггерный кабель гарантирует включение I35 или переход в режим ожидания при нажатии кнопки  $\phi$  на передней панели CD35.

- Подсоедините триггерный кабель к разъему **TRIG OUT** на CD35 и к разъему **TRIG IN** на I35.
- Настройте I35 на конфигурацию **TRIG ON** (включение триггера).

## Сброс к заводским настройкам (Factory reset)

Нажмите и удерживайте кнопку  $\phi$  (standby) на передней панели, чтобы отобразить номер основной версии программного обеспечения.

Нажмите и удерживайте кнопку  $\phi$  (standby) на передней панели в течение 10 секунд, чтобы выполнить сброс заводских настроек на CD35.

Вы также можете выполнить сброс к заводским настройкам из приложения Prisma или из меню **GENERAL SETTINGS**; см. *GENERAL SETTINGS (ОСНОВНЫЕ НАСТРОЙКИ)*, стр. 16.

## Диагностика сети

### Дисплей на передней панели

На дисплее передней панели отображается тип сетевого подключения:

**LAN** указывает, что вы подключены с помощью кабеля Ethernet.

**Wi-Fi** указывает на то, что вы подключены по беспроводной сети.

### Статус подключения к сети

Индикатор **CON** на задней панели показывает состояние сети:

**ON** Означает, что CD35 подключен к сети

**OFF** Указывает на отсутствие подключения к сети

**Мигание** указывает на то, что сеть необходимо настроить с помощью приложения Google Home.

## Spotify Connect

Программное обеспечение Spotify подпадает под действие лицензий на программное обеспечение третьих сторон, которые можно найти здесь:

[https://beta.developer.spotify.com/private-documentation/esdk-third\\_party\\_licenses](https://beta.developer.spotify.com/private-documentation/esdk-third_party_licenses)

# АЛФАВИТНЫЙ УКАЗАТЕЛЬ

## A

- AirPlay, потоковая передача 14
- AirPlay пароль (settings menus) 16
- Analogue outputs (аналоговые выходы) 9
- Antennae (антенны, соединение) 7
- Audio settings menu (меню настроек звука) 15
- Auto-dim (Авто-затемнение) (settings menus) 16

## B

- Back panel (задняя панель) 9
- Balance (баланс) (settings menus) 15
- Balanced outputs (балансные выходы) 9
- Bluetooth, потоковая передача 14
- Bluetooth настройки (settings menus) 16

## C

- Chromecast, потоковая передача 14

## D

- Digital outputs (цифровые выходы) 7
- Disc (Диск)
  - Ejecting (извлечение) 11
  - Inserting (загрузка) 11
  - Locating a position (определение позиции) 11
  - Pausing (Пауза) 11
  - Playing (воспроизведение) 11
  - Scanning (прокрутка) 11

## E

- Ejecting a disc (извлечение диска) 11

## F

- Factory reset (сброс к заводским настройкам) 18
- Firmware (прошивка) (settings menus) 16
- Front panel (передняя панель) (settings menus) 16
- Front panel controls (управление на передней панели) 11
- Front panel display, изменение дисплея 12

## G

- General settings menu (основные настройки меню) 16

## H

- Hard disk, playing music from (жесткий диск, воспроизведение музыки) 13

## I

- Inserting a disc (загрузка диска) 11
- IR input (ИК-вход) 9

## L

- LED brightness (яркость светодиода) (settings menus) 16
- Locating a position on a disc (определение позиции) 11

## M

- Maximum volume (максимальная громкость) (settings menus) 15
- Menus (меню)
  - Audio settings (настройки аудио) 15
  - General settings (основные настройки) 16
  - Network settings (настройки сети) 16

## Меню (продолжение)

- Playback settings (настройки воспроизведения) 15
- Streaming settings (настройки потоковой передачи) 16
- Metadata (метаданные) (settings menus) 16
- Mute volume (отключение звука) (settings menus) 15

## N

- Network, connecting (сеть, подключение) 8
- Network drive playing music (сетевой диск, воспроизведение) 13
- Network settings menu (сетевые настройки) 16
- Network troubleshooting (неполадки сети) 18

## O

- Opening the tray (открытие лотка) 11
- Output (выход) (settings menus) 15

## P

- Pausing a disc (пауза) 11
- Phase (фаза) 18
- Playback settings menu (настройки воспроизведения) 15
- Playing a disc (воспроизведение диска) 11

## Q

- Quick info (краткая информация) 16

## R

- Remote control (дистанционное управление) 10
- Fitting batteries (установка батареек) 10
- Repeat playback (повторное воспроизведение) 12
- RS232 вход 9, 18

## S

- Scanning through a disc прокрутка диска 11
- Specific track, playing воспроизведение определенного трека 12
- Spotify Connect, потоковая передача 14
- Standby settings (настройка режима ожидания) (settings menus) 16
- Startup volume (громкость при запуске) (settings menus) 15
- Streaming music (потоковая передача музыки) 14
- Streaming settings menus (настройки потоковой передачи) 16

## T

- Trigger output (триггерный выход) 9, 18

## U

- Unbalanced outputs (несимметричные выходы) 9
- USB flash drive, playing music from (воспроизведение музыки с USB флэш-накопителя) 7, 13

## W

- Wi-fi, connecting (Wi-Fi, подключение) 8